

# LOUN



# PANELPIEDRA®

S I N C E 1 9 7 4

**\*Todos nuestros modelos están registrados y patentados.**

Está prohibida la reproducción, transformación, distribución, comunicación pública, puesta a disposición del público y, en general, cualquier otra forma de explotación, parcial o total de estos elementos. Su publicación en otras páginas web o en otros medios de comunicación digitales requiere el consentimiento expreso de PanelPiedra®, y, en todo caso, deberán hacer referencia explícita a la titularidad de los citados derechos de propiedad intelectual de PANELES DECORATIVOS PANELPIEDRA, SL.

**\*All our models are registered and patented.**

Reproduction, transformation, distribution, public communication, making available to the public and, in general, any other form of exploitation, distribution, public communication, making available to the public and, in general, any other form of exploitation, in whole or in part, of these elements. Their publication on other websites or in other digital media requires the express of digital communication requires the express consent of PanelPiedra®, and, in any case, they must make explicit reference to the ownership of the aforementioned intellectual property rights of PANELES DECORATIVOS PANELPIEDRA, SL.

# Calidades Qualities

Nuestra dedicación constante a la investigación tecnológica nos ha permitido desarrollar un producto perfecto y vanguardista en un campo en constante evolución, como es el mundo de la decoración y el diseño.

Ofrecemos las mejores soluciones estéticas para las últimas tendencias en diseño e interiorismo, cada vez más iconoclasta en la combinación de formas, colores y materiales.

Nuestros sistemas de fabricación patentados nos permiten una reproducción fiel de texturas y tonos de piedras, ladrillos, cementos y maderas, pero además la facilidad de instalación, resistencia y calidad convierten a nuestro producto en uno de los más demandados por los profesionales del sector.

La utilización de los productos PANELPIEDRA® permite crear ambientes que combinan elegancia, diseño y calidad.

Our ongoing commitment to technological research allowed us to develop a cutting edge product within a constantly evolving industry, as it is the world of decoration and design.

We offer the best aesthetic solutions for the latest trends in interior design and, increasingly iconoclastic combination of shapes, colors and materials.

Our patented manufacturing systems allow us to faithfully reproduce textures and colors of stones, bricks cement and woods. The easy installation, strength and high quality of our products, makes them highly demanded by professionals.

The use of PANELPIEDRA® products allow customers to create atmospheres that combine elegance, quality and design.

PR

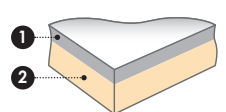





1. Polvo de mármol (Piedra) /  
Crushed marble stone
2. Poliuretano alta densidad /  
High density injected polyurethane

---

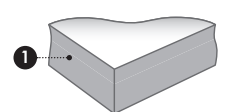
ECO LUXER



1. Polvo de mármol (Piedra) - Panel Aligerado /  
Crushed marble stone - Lightened Panel

NUEVO  
NEW

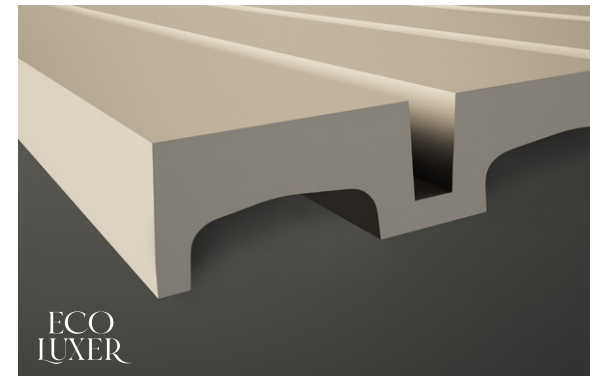
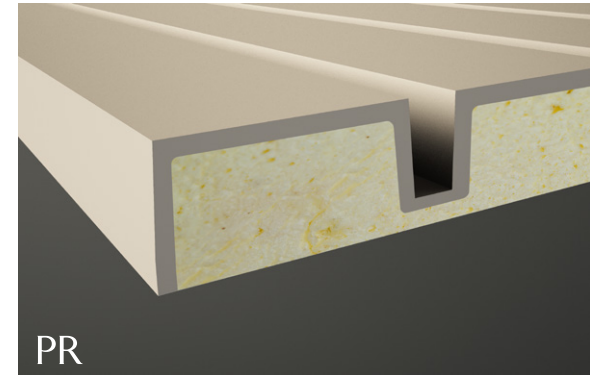

Paneles compuestos en un **75% por material reciclable** sobrantes de canteras.

Panels composed of **75% recyclable material** from quarries.



### **Panel de poliuretano con piedra.**

Panel compuesto por una capa de 4 mm. (aprox.) de polvo de mármol (piedra) y una capa de inyección de poliuretano de alta densidad. Todo ello hace que sea muy resistente a todo tipo de inclemencias climatológicas (lluvia, sol, heladas, niebla, salina, etc.) Es apto para su colocación en interior y en exterior. Excelentes propiedades saliente térmicas, acústicas y anti-humedad.

### **Polyurethane and stone panel.**

Panel composed of a layer of approximately 4 mm of crushed marble stone and a layer of high density injected polyurethane. These components makes it very resistant to all kinds of weather conditions (rain, sun, frost, fog, salt, etc.). Suitable for indoors and outdoors installations. Excellent thermal, acoustic and anti-humidity characteristics.



### **Panel EcoLuxer®.**

Panel compuesto de polvo de mármol (piedra) aligerado. EcoLuxer® es un producto innovador para revestimientos de todo tipo de paredes, muros y techos, compuesto con más de 16 tipos de cargas, minerales y químicas (piedra, mármol, sílices, silicatos, etc.) que lo hacen muy resistentes al exterior, al fuego y todo tipo de inclemencias climatológicas en el tiempo, como a su vez gran resistencia a la abrasión y productos químicos. También goza de una gran cualidad que es su bajo peso y su alto volumen, que todo ello hace que sea muy fácil su colocación. Es muy apto para lugares públicos de gran tránsito de personas, fachadas y grandes construcciones, lugares con mucha humedad, saunas, etc. Excelentes propiedades ignífugas, hidrófugas, su inalterabilidad al choque térmico y a sus ciclos de hielo y deshielo, su nulo porcentaje de absorción de agua garantiza su completa estanqueidad, su alta resistencia a la mayoría de productos químicos, junto con su mínimo desgaste por abrasión, hacen que el producto EcoLuxer® sea un material de alta calidad extra.

### **EcoLuxer® Panel.**

Panel composed of crushed marble stone lighter. EcoLuxer® is a highly innovative panel for coating all types of walls and ceilings. It is made out of more than 16 types of mineral and chemical charges (ie: stone, marble, silica, silicates, etc.). This composition makes the panel suitable to exteriors, resistant to fire and all kind of weather. Also, it has great resistance to abrasion and chemicals. Its low weight and large size makes the installation very quick and easy. Suitable for public places and areas of high traffic of people, facades, large buildings, places with high humidity (ie: saunas), etc. Excellent fire retardant, water repellent, resistant to heat, freeze and defrost. Its zero percent water absorption ensures a complete sealing. High resistance to most chemicals products and low abrasive wear. All these characteristics make HD® panel a extra high quality material.

# VENTAJAS



## Advantages

- El panel más ligero del mercado.
- Instalación más fácil y sencilla.
- Paneles de colocación rápida.
- Importante ahorro en costes.
- Acabado perfecto.
- No necesita mantenimiento.
- Excelente aislamiento acústico.
- Buen aislamiento térmico y anti-humedad.
- Excelentes propiedades ignífugas.
- Excelente repelencia al agua.
- No se altera con el calor, el frío o la congelación.
- Material impermeable.
- Mínima abrasión.
- Alta resistencia a la mayoría de los productos químicos.
- Elegantes combinaciones de materiales y diseños.
- Facilidad de transporte y manejo
- The lightest panel in the market.
- Easy and simple installation.
- Quick installation system.
- Cost savings in labor.
- Perfect finish.
- Does not require maintenance.
- Excellent soundproof qualities.
- Good thermal insulation and anti-humidity.
- Excellent flame retardant properties.
- Excellent water-repellent.
- No mutation to heat, freeze and defrost.
- Not permeable.
- Minimum abrasion.
- High resistance to most chemicals.
- Elegant combinations of materials and designs.
- Ease of transport and handling.

# INFORMACIÓN TÉCNICA

## Technical Information

PANELPIEDRA® se reserva el derecho a cambiar los modelos, colores, tamaños, envases y cajas sin previo aviso.

Todos los pesos y dimensiones mencionadas son en cm y se muestran con la mayor precisión posible, pero pueden diferir hasta 2% por la expansión y la contracción durante la producción.

Las fotografías de este Catálogo se crean en lugares del proyecto y en estudios, algunos incluso podrían ser infografías. Las diferencias en la exposición de la luz y la impresión en papel pueden causar que los productos y los colores se vea diferente que en la realidad.

PANELPIEDRA® reserves the right to change models, colours, sizes, packaging and boxes without prior notice.

All weights and dimensions mentioned are in centimetres and are shown as accurately as possible but may differ up to 2% +/- due to expansion and contraction during production.

The photographs in this Catalogue are created on project sites and in studios, some could even be infographics. Differences in light exposure and printing on paper may cause products and colours to appear different than the real thing.

# Arquitek LOUN

Medidas en cm. / Measures in cm.

Las medidas pueden variar +/-1cm. / Measurements may vary +/-1cm

### LOUN-1

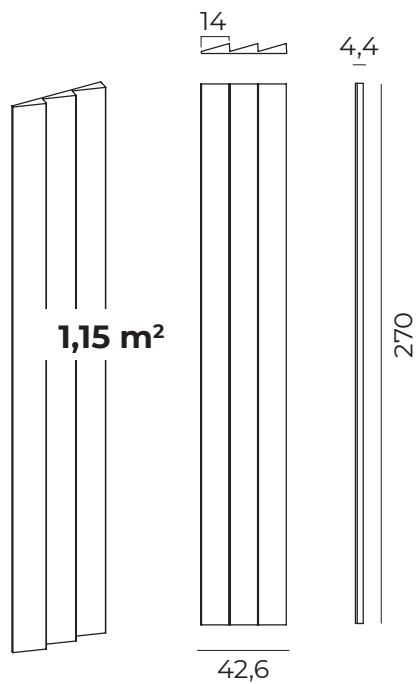

### LOUN-2

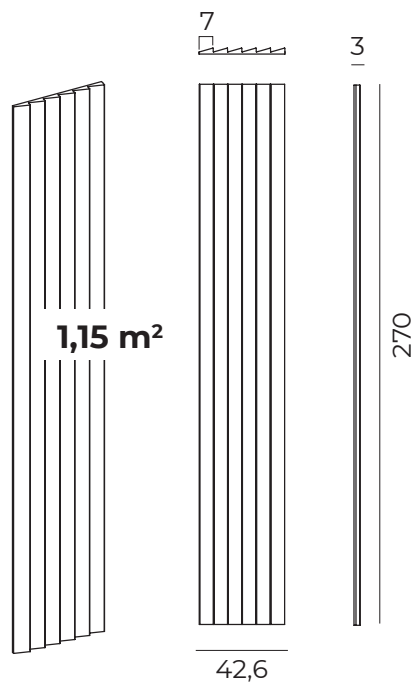

### LOUN-3

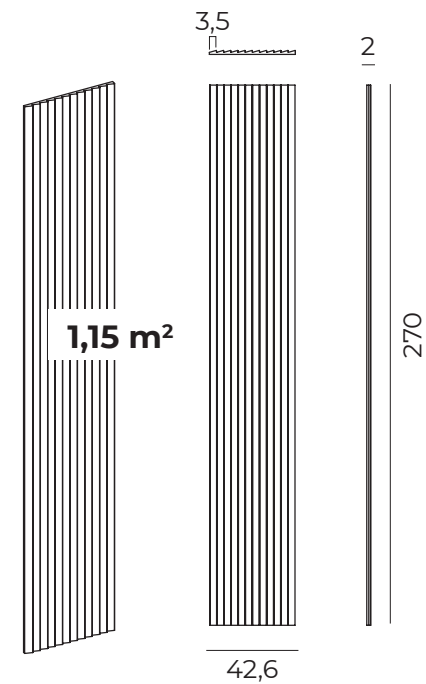

# Arquitek LOUN

Colores Acabados / Finished Colours

LOUN-1 / LOUN-2 / LOUN-3













GRIS  
GREY

# Especificaciones para los Acabados de Colores

Specifications for Colour Finishes

  <p>Ref.<b>1</b> BLANCO WHITE</p>	<p><b>Complementos necesarios para la instalación / Necessary materials for installation</b></p> <ul style="list-style-type: none"> <li>○ MSA-110 Masilla Juntas Blanco Roto - Bote 1,8 Kg</li> <li>○ PTX-20-400 Pintura Juntas Blanco Roto</li> </ul> <p><b>+Complementos opcionales para la instalación / Optional materials for installation</b></p> <ul style="list-style-type: none"> <li>○ MSA-3-280 Masilla de Pegado</li> </ul>	<p><b>Rendimiento Aproximado / Average Usage</b></p> <p>1 Bote cada 8/10 paneles 1 Bote cada 8 paneles</p> <p>1 Bote cada 4 paneles</p>
  <p>Ref.<b>15</b> HUESO BONE</p>	<p><b>Complementos necesarios para la instalación / Necessary materials for installation</b></p> <ul style="list-style-type: none"> <li>○ MSA-110 Masilla Juntas Blanco Roto - Bote 1,8 Kg</li> <li>● PTX-101-400 Pintura Juntas Hueso Acabado Liso</li> </ul> <p><b>+Complementos opcionales para la instalación / Optional materials for installation</b></p> <ul style="list-style-type: none"> <li>○ MSA-3-280 Masilla de Pegado</li> </ul>	<p><b>Rendimiento Aproximado / Average Usage</b></p> <p>1 Bote cada 8/10 paneles 1 Bote cada 8 paneles</p> <p>1 Bote cada 4 paneles</p>
  <p>Ref.<b>2</b> CREMA CREAM</p>	<p><b>Complementos necesarios para la instalación / Necessary materials for installation</b></p> <ul style="list-style-type: none"> <li>○ MSA-110 Masilla Juntas Blanco Roto - Bote 1,8 Kg</li> <li>● PTX-93-400 Pintura Juntas Crema Acabado Liso</li> </ul> <p><b>+Complementos opcionales para la instalación / Optional materials for installation</b></p> <ul style="list-style-type: none"> <li>○ MSA-3-280 Masilla de Pegado</li> </ul>	<p><b>Rendimiento Aproximado / Average Usage</b></p> <p>1 Bote cada 8/10 paneles 1 Bote cada 8 paneles</p> <p>1 Bote cada 4 paneles</p>
  <p>Ref.<b>3</b> CEMENTO CONCRETE</p>	<p><b>Complementos necesarios para la instalación / Necessary materials for installation</b></p> <ul style="list-style-type: none"> <li>○ MSA-110 Masilla Juntas Blanco Roto - Bote 1,8 Kg</li> <li>● PTX-94-400 Pintura Juntas Cemento Liso</li> </ul> <p><b>+Complementos opcionales para la instalación / Optional materials for installation</b></p> <ul style="list-style-type: none"> <li>○ MSA-3-280 Masilla de Pegado</li> </ul>	<p><b>Rendimiento Aproximado / Average Usage</b></p> <p>1 Bote cada 8/10 paneles 1 Bote cada 8 paneles</p> <p>1 Bote cada 4 paneles</p>
  <p>Ref.<b>4</b> ARENA SAND</p>	<p><b>Complementos necesarios para la instalación / Necessary materials for installation</b></p> <ul style="list-style-type: none"> <li>○ MSA-110 Masilla Juntas Blanco Roto - Bote 1,8 Kg</li> <li>● PTX-95-400 Pintura Juntas Arena Acabado Liso</li> </ul> <p><b>+Complementos opcionales para la instalación / Optional materials for installation</b></p> <ul style="list-style-type: none"> <li>○ MSA-3-280 Masilla de Pegado</li> </ul>	<p><b>Rendimiento Aproximado / Average Usage</b></p> <p>1 Bote cada 8/10 paneles 1 Bote cada 8 paneles</p> <p>1 Bote cada 4 paneles</p>
  <p>Ref.<b>5</b> CAMEL CAMEL</p>	<p><b>Complementos necesarios para la instalación / Necessary materials for installation</b></p> <ul style="list-style-type: none"> <li>○ MSA-110 Masilla Juntas Blanco Roto - Bote 1,8 Kg</li> <li>● PTX-96-400 Pintura Juntas Camel Acabado Liso</li> </ul> <p><b>+Complementos opcionales para la instalación / Optional materials for installation</b></p> <ul style="list-style-type: none"> <li>○ MSA-3-280 Masilla de Pegado</li> </ul>	<p><b>Rendimiento Aproximado / Average Usage</b></p> <p>1 Bote cada 8/10 paneles 1 Bote cada 8 paneles</p> <p>1 Bote cada 4 paneles</p>

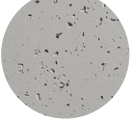

  <p>Ref.<b>16</b> TABACO TOBACCO</p>	<p><b>Complementos necesarios para la instalación / Necessary materials for installation</b></p> <ul style="list-style-type: none"> <li>○ MSA-110 Masilla Juntas Blanco Roto - Bote 1,8 Kg</li> <li>● PTX-102-400 Pintura Juntas Tabaco Acabado Liso</li> </ul> <p><b>+Complementos opcionales para la instalación / Optional materials for installation</b></p> <ul style="list-style-type: none"> <li>○ MSA-3-280 Masilla de Pegado</li> </ul>	<p><b>Rendimiento Aproximado / Average Usage</b></p> <p>1 Bote cada 8/10 paneles 1 Bote cada 8 paneles</p> <p>1 Bote cada 4 paneles</p>
  <p>Ref.<b>6</b> PLOMO LEAD</p>	<p><b>Complementos necesarios para la instalación / Necessary materials for installation</b></p> <ul style="list-style-type: none"> <li>○ MSA-110 Masilla Juntas Blanco Roto - Bote 1,8 Kg</li> <li>● PTX-97-400 Pintura Juntas Plomo Acabado Liso</li> </ul> <p><b>+Complementos opcionales para la instalación / Optional materials for installation</b></p> <ul style="list-style-type: none"> <li>○ MSA-3-280 Masilla de Pegado</li> </ul>	<p><b>Rendimiento Aproximado / Average Usage</b></p> <p>1 Bote cada 8/10 paneles 1 Bote cada 8 paneles</p> <p>1 Bote cada 4 paneles</p>
  <p>Ref.<b>7</b> GRIS GREY</p>	<p><b>Complementos necesarios para la instalación / Necessary materials for installation</b></p> <ul style="list-style-type: none"> <li>○ MSA-110 Masilla Juntas Blanco Roto - Bote 1,8 Kg</li> <li>● PTX-98-400 Pintura Juntas Gris Acabado Liso</li> </ul> <p><b>+Complementos opcionales para la instalación / Optional materials for installation</b></p> <ul style="list-style-type: none"> <li>○ MSA-3-280 Masilla de Pegado</li> </ul>	<p><b>Rendimiento Aproximado / Average Usage</b></p> <p>1 Bote cada 8/10 paneles 1 Bote cada 8 paneles</p> <p>1 Bote cada 4 paneles</p>
  <p>Ref.<b>8</b> MARENGO MARENGO</p>	<p><b>Complementos necesarios para la instalación / Necessary materials for installation</b></p> <ul style="list-style-type: none"> <li>○ MSA-110 Masilla Juntas Blanco Roto - Bote 1,8 Kg</li> <li>● PTX-99-400 Pintura Juntas Marengo Acabado Liso</li> </ul> <p><b>+Complementos opcionales para la instalación / Optional materials for installation</b></p> <ul style="list-style-type: none"> <li>○ MSA-3-280 Masilla de Pegado</li> </ul>	<p><b>Rendimiento Aproximado / Average Usage</b></p> <p>1 Bote cada 8/10 paneles 1 Bote cada 8 paneles</p> <p>1 Bote cada 4 paneles</p>
  <p>Ref.<b>9</b> NEGRO BLACK</p>	<p><b>Complementos necesarios para la instalación / Necessary materials for installation</b></p> <ul style="list-style-type: none"> <li>○ MSA-110 Masilla Juntas Blanco Roto - Bote 1,8 Kg</li> <li>● PTX-100-400 Pintura Juntas Negro Acabado Liso</li> </ul> <p><b>+Complementos opcionales para la instalación / Optional materials for installation</b></p> <ul style="list-style-type: none"> <li>○ MSA-3-280 Masilla de Pegado</li> </ul>	<p><b>Rendimiento Aproximado / Average Usage</b></p> <p>1 Bote cada 8/10 paneles 1 Bote cada 8 paneles</p> <p>1 Bote cada 4 paneles</p>
   <p>IMITACIÓN CEMENTO IMITATION CONCRETE</p>	<p><b>Complementos necesarios para la instalación / Necessary materials for installation</b></p> <ul style="list-style-type: none"> <li>○ MSA-10 Masilla Juntas Beige Pizarra</li> <li>● PTX-64-400 Pintura Juntas Cemento</li> </ul> <p><b>+Complementos opcionales para la instalación / Optional materials for installation</b></p> <ul style="list-style-type: none"> <li>○ MSA-3-280 Masilla de Pegado</li> </ul>	<p><b>Rendimiento Aproximado / Average Usage</b></p> <p>1 Bote cada 3 paneles 1 Bote cada 8 paneles</p> <p>1 Bote cada 4 paneles</p>

# Instalación de nuestros paneles

## Installation of our panels

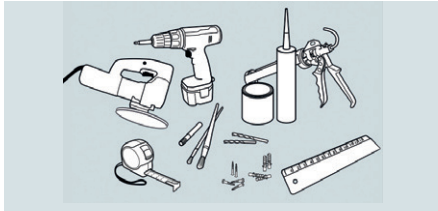

Necesitaremos:  
Atornillador con varias puntas para los tirafondos, sierra de corte eléctrica con cuchilla de madera, (para profesionales es recomendable una radial con disco de corte de piedra), pistola de cartuchos, metro, pincel para pintar, brocha para texturizar, regla, tacos, tirafondos, (para profesionales es recomendable una clavadora neumática) broca de 3mm y 8mm, masilla de juntas, y (masilla de pegado para instalaciones en el exterior), pintura, sprays y envejecidos.



Medimos la superficie a revestir y calculamos los paneles necesarios. Cada panel es aproximadamente un metro cuadrado.



Nos ayudamos con una regla para señalar después con un rotulador la superficie a cortar.

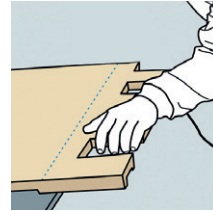

En el caso de paneles con dientes empezaremos cortando con una radial un extremo de la superficie por la línea que hemos trazado.



Comprobaremos que el corte de los paneles se ha realizado correctamente.



Colocamos el panel sobre la pared y taladramos con broca de 3mm. preferentemente en las juntas, atravesando el panel hasta llegar a marcar la pared, donde más tarde colocaremos el taco.

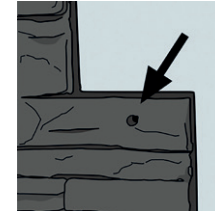

Es muy importante taladrar en lugares fáciles de disimular, realizaremos esta operación entre 4 y 6 veces por panel.

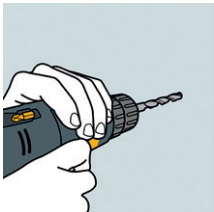

Retiramos el panel y posteriormente taladramos con broca de 6mm en los lugares que hemos marcado en la pared anteriormente con broca de 3mm.



Introducimos todos los tacos en la pared.

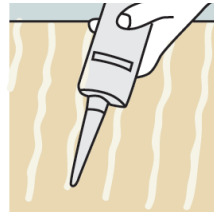

Realizaremos unos cordones con masilla de pegado en forma vertical en la parte trasera del panel. **ESTE PASO SÓLO SE UTILIZA SI LOS PANELES SE INSTALAN EN EXTERIOR.**



Colocaremos el panel en la pared y unimos los tornillos a los tirafondos, introduciendo los tornillos 2 ó 3mm en el panel, para poder disimularlo después con la masilla.



Ensamblamos panel con panel.



Seguimos realizando las mismas operaciones con todos los paneles, hasta cubrir toda la pared a revestir, siempre introduciendo los tornillos en zonas fáciles de disimular.

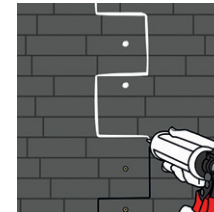

Una vez revestida la superficie con paneles, rellenaremos con la masilla de juntas, tanto las juntas del ensamblaje como los agujeros realizados con el taladro.

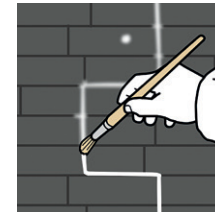

Después de masillar, texturizaremos las juntas y agujeros con un pincel fino y húmedo con el fin de igualar la textura.

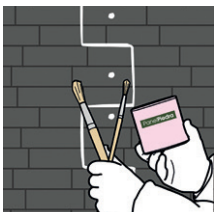

Una vez texturizada la masilla, esperaremos entre 2 y 4 horas para el siguiente paso.

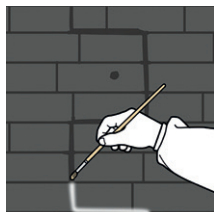

Transcurrido el tiempo de secado de la masilla, con diferentes pinceles procedemos a pintar las zonas donde hemos introducido la masilla.

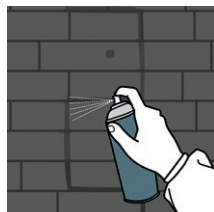

La función del spray es la de igualar el color de las juntas al panel, para ello una vez seca la pintura anterior, aplicaremos a 40 cm de los paneles con el spray envejecido un Flash.



Seguidamente, sin dejar secar la pintura, pasaremos un trapo mojado con el fin de que el envejecimiento se fije en los poros del panel, esta operación se puede repetir tantas veces sea necesario.

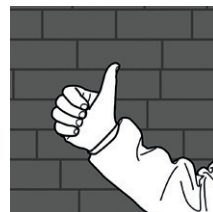

Una vez realizados todos los procesos el resultado es un acabado perfecto.

### Notas importantes en la instalación:

- Para un corte fino y rápido de los paneles, si se dispone de una amoladora o bien una rectificadora con disco fino, es aconsejable sustituir por la sierra eléctrica.
- Para una colocación rápida, en lugar de atornillar, se puede utilizar una clavadora neumática de carpintero.
- Es importante respetar los tiempos de secado de las pinturas y masillas.
- Siempre que se aplique envejecidos realizarlos a 40 cm del panel, aplicando un pequeño flash e inmediatamente frotando con un trapo mojado con agua.
- Existen vídeos de montaje e instrucciones específicas de instalación.

# SEGURIDAD

## Security

Sobre el producto



### Limpieza del Producto

Como norma general, el mejor producto para la limpieza es el agua. Una limpieza con agua abundante permite eliminar el posible polvo. En el caso de tener la necesidad de desinfectar alguna zona, usar jabones con pH neutro.

No se deben utilizar productos químicos agresivos como la lejía, desengrasantes de base ácida, amoniacos, desincrustantes de cal, etc. Estos productos reaccionan con los carbonatos de la piedra creando problemas de eflorescencias (manchas blancas en los paneles).

Solamente son aconsejables si su aplicación es de manera muy diluida y realizando pruebas de comportamiento del producto.

No se recomienda la utilización de productos de limpieza aceitosos y agresivos.



### Forma de Suministro

Los paneles y complementos se suministran en cajas de cartón y palés de madera tratados (*Ver apartado tarifa técnica para saber cantidad por caja y palé*) no retornables, siendo la responsabilidad del embalaje del poseedor final. Según La Ley 11/79 (Artículo 18.1 de Reglamentos).



### El Transporte

Producto no peligroso para su transporte por carretera, ferrocarril o vía marítima.



### Información medioambiental

No es perjudicial para la salud (si no es ingerido) ni tampoco para el medio ambiente, el panel está compuesto en un 75% por material reciclable formado por áridos sobrantes de canteras.

# RECOMENDACIONES

## Recommendations

### Recomendaciones de Almacenamiento

Los paneles deben estar y conservarse en un almacén bajo techo, tal como se envían de fábrica, dentro de sus cajas, en un lugar plano y horizontalmente. Almacenar a una temperatura entre 5° - 45°.

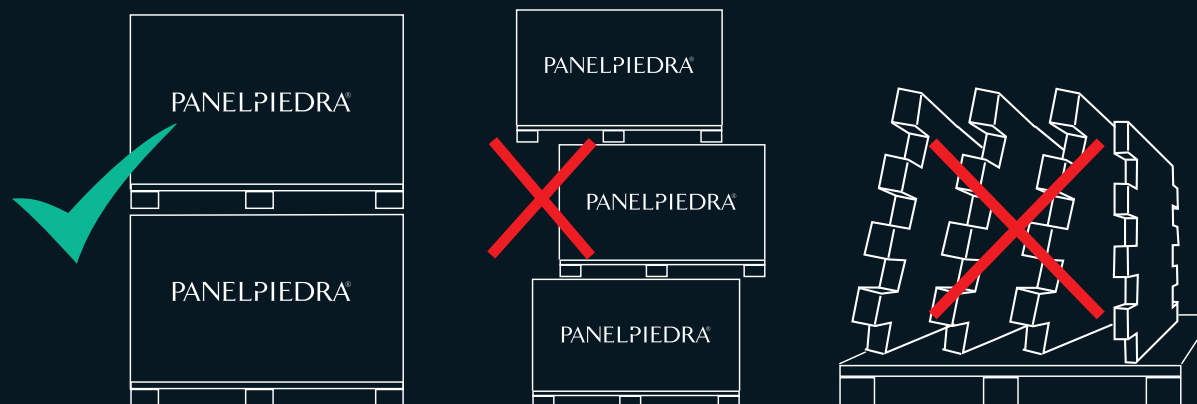

### Recomendaciones de Manipulación

Durante la instalación evite, en la medida de lo posible, generar polvo y esparcirlo en el aire, utilice aparatos de absorción y aspiración para su recogida y posterior eliminación. Después de una instalación, recoger todo el producto de desperdicio y lavar con agua la zona y los materiales implicados, con el fin de ser respetuoso con el medio ambiente.

### Recomendaciones Relativas a la Eliminación

Se debe evitar o minimizar la generación de desechos en la medida de lo posible. Elimine el sobrante por medio de empresas especializadas. La eliminación de este producto debe cumplir siempre con los requisitos de la legislación de protección del medio ambiente y la eliminación de desechos, así como todos los requisitos propios de las autoridades locales. Evite su dispersión en desguaces y alcantarillas.